



КАТАЛОГ

профессионального
уборочного инвентаря

ИНВЕНТАРЬ

ИНВЕНТАРЬ
С ВОДОПОДАЧЕЙ

АКСЕССУАРЫ

ПРОФЕССИОНАЛЬНЫЙ
КЛИНИНГОВЫЙ ИНВЕНТАРЬ



Представляем каталог профессионального уборочного инвентаря

Компания «СпецПромГигиена»— специализированная компания, ориентированная на предоставление решений в сфере обеспечения чистоты и гигиены на пищевых производствах. Наша программа поставок включает в себя: профессиональный уборочный инвентарь, профессиональные моющие и дезинфицирующие средства, оборудование для гигиенического оснащения, протирочное полотно микрофибра, спецобувь, спецодежда, средства индивидуальной защиты.

- Цена включает НДС.
- Продукция сертифицирована для использования в пищевой промышленности.

КОНТАКТЫ:

ООО «СпецПромГигиена»

E-mail: INFOSPG@YA.RU

8 (383) 373-21-07

8 (913) 920-78-64



Осушитель промышленный

Превосходно, без усилий, насухо с одного прохода убирает жидкости с гладких полов, металлических и нержавеющей поверхностей (не царапает), со стекла. Плотность рабочей пластины 50 кг/м

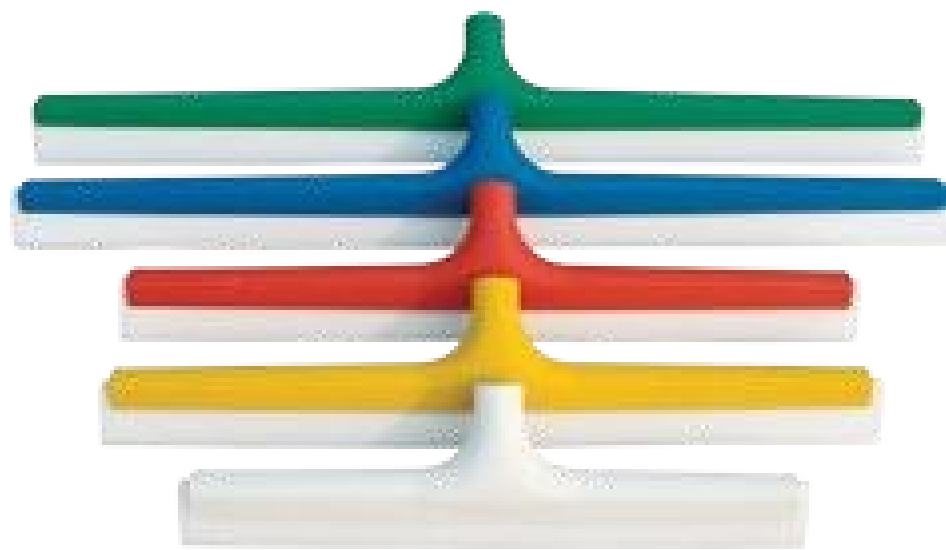

164754

164778

164785

164792

164761

450 мм

полимер

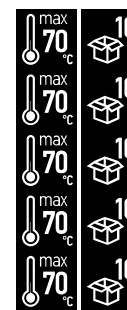

890 руб

165751

165775

165782

165799

165768

550 мм

полимер

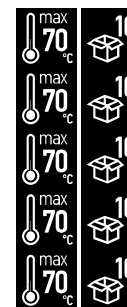

970 руб

167755

167779

167786

167793

167762

750 мм

полимер

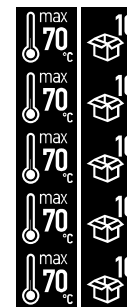

1290 руб

Осушитель со сменной рабочей пластиной

28406 400 мм

28606 600 мм

полипропилен
и резина

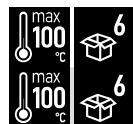

1



1475 руб

1



1780 руб



Сменные пластины для осушителей

28413 400 мм

28613 600 мм

резина

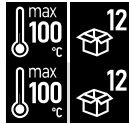

1

6

670 руб



1

6

745 руб



Осушитель со сдвоенной армированной нитриловой пластиной

Отлично проявляет себя на тяжелых загрязнениях: убирает жидкости, соскребает прилипшие остатки продукта. Работает на шершавых поверхностях (вплоть до асфальта), хорошо показывает себя в работе со стеклобоем.

| | |
|--------|--------|
| 164518 | 450 мм |
| 165515 | 550 мм |
| 167519 | 750 мм |

резина

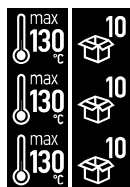

1645 руб





1780 руб

2180 руб



Силиконовый осушитель с одинарной рабочей пластинкой

Эффективен при уборке жидкостей с поверхности пола. Легко очищается от загрязнений.

| | | | | | | | | | | | | | | | |
|-------|--------|--------------|--|---|---|---|---|---|---|---|---|---|----|----|----------|
| 28300 | 300 мм | полипропилен |  | 1 | 2 | 3 | 4 | 5 | 6 | 7 | 8 | | | | 1190 руб |
| 28400 | 400 мм | |  | 1 | 2 | 3 | 4 | 5 | 6 | 7 | 8 | 9 | 11 | 12 | 1535 руб |
| 28500 | 500 мм | |  | 1 | 2 | 3 | 4 | 5 | | 7 | 8 | | | | 1720 руб |
| 28600 | 600 мм | |  | 1 | 2 | 3 | 4 | 5 | 6 | 7 | 8 | 9 | 11 | 12 | 1835 руб |
| 28700 | 700 мм | |  | 1 | 2 | 3 | 4 | 5 | | 7 | 8 | | | | 2240 руб |

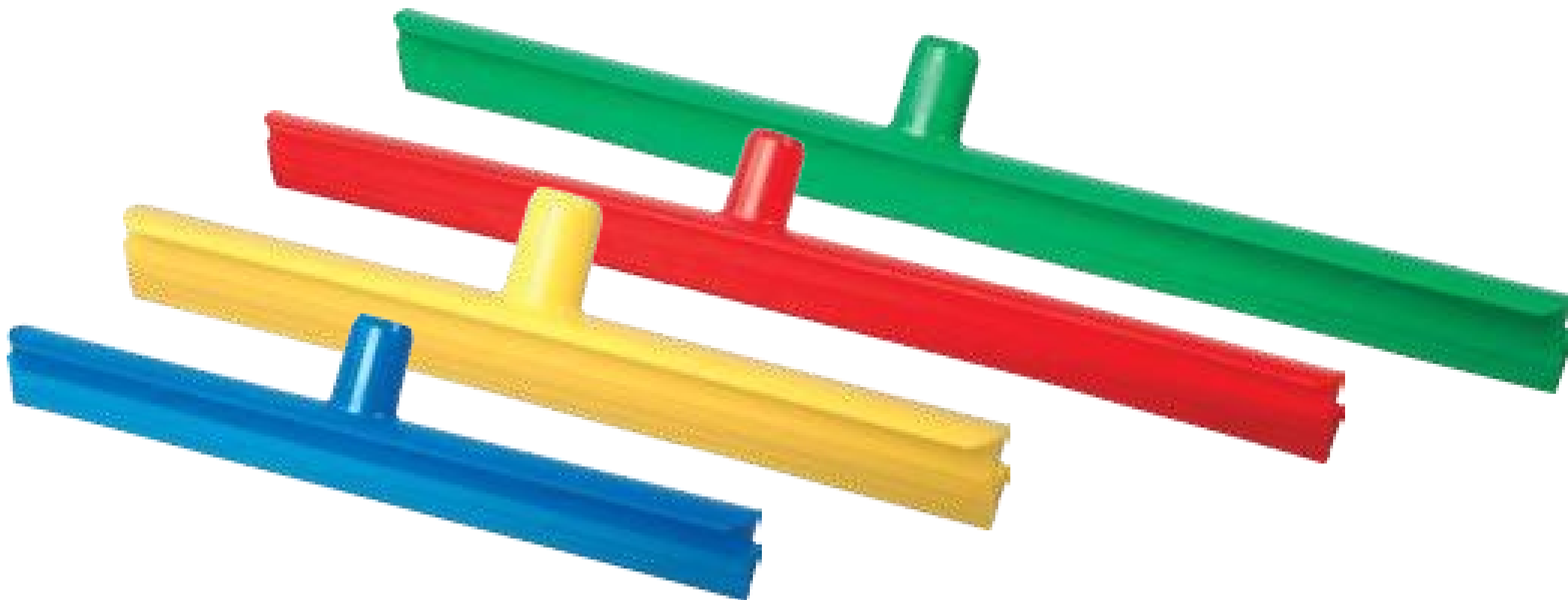

Осушители для уборки столов

Размер рабочей пластины 300 мм, длина съемной рукоятки 175 мм. Инструмент входит в сегмент «Супер Гигиена»: одинарная монолитная силиконовая пластина. Убирает насухо с одного прохода, не оставляет разводов, отлично очищается.

28243

300 мм

полипропилен



1

2

3

4

5

6

7

8

1510руб



Щетка-скраб

Короткая, толстая и очень жесткая щетина отлично отскребает прилипшую грязь.

| | | | | | | | | | | | | | | | | | | | |
|-------|-------------|---------------------|---------|------------|---|---|---|---|---|---|---|---|---|---|----|----|--|--|----------|
| 22153 | 235 × 60 мм | полиэстр PBT 0,5 мм | ↕ 30 мм | max 134 °C | 6 | 1 | 2 | 3 | 4 | 5 | | | | | | | | | 1015 руб |
| 23153 | 300 × 60 мм | | ↕ 30 мм | max 134 °C | 6 | 1 | 2 | 3 | 4 | 5 | 6 | 7 | 8 | 9 | 11 | 12 | | | 1350 руб |



22153 -

23153 -

Многофункциональная разноуровневая щетка–скраб

Область применения плитусные зоны, размывание загрязнений.

20155

285 × 130 мм полиэстр PBT 0,5 мм



45 мм



1



1415 руб



Щетка жесткая

Прочная щетка готова бороться с большим количеством загрязнений. Жесткая и часто посаженная щетина позволяет отскрести и сразу выметать грязь.

| | | | | | | | | | | | | | | | | | |
|-------|-------------|---------------------|---------|------------|---|---|---|---|---|---|---|----------|---|---|----|----|----------|
| 23155 | 300 x 60 мм | полиэстр PBT 0,5 мм | ↕ 55 мм | max 134 °C | 6 | 1 | 2 | 3 | 4 | 5 | 6 | 1575 руб | | | | | |
| 25155 | 400 x 60 мм | | ↕ 55 мм | max 134 °C | 6 | 1 | 2 | 3 | 4 | 5 | 6 | 7 | 8 | 9 | 11 | 12 | 1770 руб |
| 26155 | 500 x 60 мм | | ↕ 55 мм | max 134 °C | 6 | 1 | 2 | 3 | 4 | 5 | | | | | | | 2305 руб |
| 27156 | 600 x 60 мм | | ↕ 55 мм | max 134 °C | 6 | 1 | 2 | 3 | 4 | 5 | 6 | 7 | 8 | | | | 2980 руб |

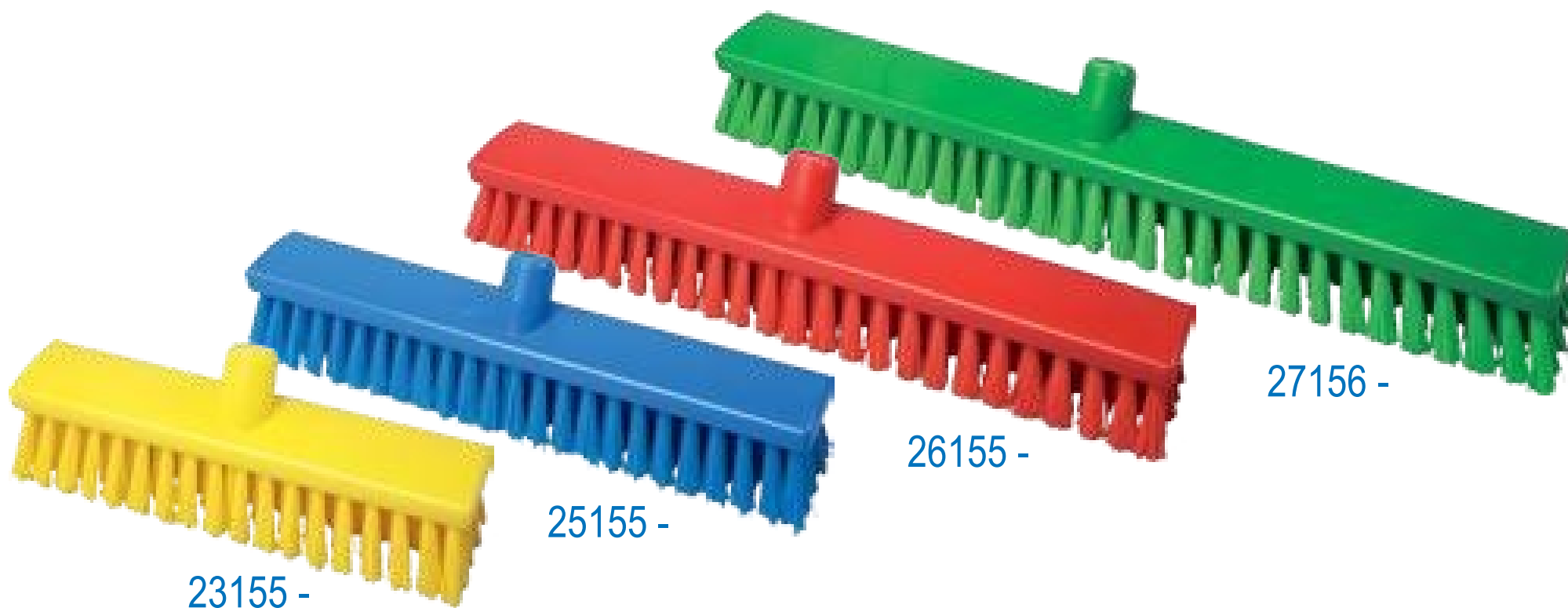

Щетка подметальная

Длинные, мягкие, очень часто посаженные щетинки с расщепленными кончиками отлично работают на пористых поверхностях, с мелкодисперсными загрязнениями.

| | | | | | | | | | | |
|-------|-------------|----------------------|---------|--|---|---|---|---|---|----------|
| 20306 | 280 × 50 мм | полипропилен 0,25 мм | ↕ 55 мм | | 1 | 2 | 3 | 4 | 5 | 1105 руб |
| 21306 | 400 × 50 мм | | ↕ 55 мм | | 1 | 2 | 3 | 4 | 5 | 1420 руб |
| 26306 | 500 × 50 мм | | ↕ 55 мм | | 1 | 2 | 3 | 4 | 5 | 2200 руб |



Щетка круглая для чистки емкостей с максимальными углами захвата

Применяется при мойке баков, контейнеров, цистерн, тоннельных дренажей.

27154 200 × 120 мм полиэстр PBT 0,5 мм



35 мм



1



1640 руб



Жесткие скребки для пола под рукоять из нержавеющей стали

Для механического удаления с полов, поверхностей и оборудования трудно удаляемых прилипших частиц: например, засохших остатков пищевых продуктов, пригоревшего жира и т.п.

Предназначено для поверхностей, не чувствительных к царапинам

| | | | | | | | | | | | | |
|-------|--------|--------------------------|------------------------|---|---|---|---|---|---|---|---|----------|
| 28082 | 80 мм | нержавеющая сталь 304 | толщина лезвия 1 мм |  | 1 | 2 | 3 | 4 | 5 | 6 | 7 | 1090 руб |
| 28122 | 120 мм | | | | 1 | 2 | 3 | 4 | 5 | 6 | 7 | 1195 руб |



Скребок для пола

Мощный инструмент для отскребления твердых прилипших загрязнений, жвачки, подходит к рукоятке арт. 29904.

28281 280 × 115 мм нержавеющая сталь, 3 мм  100 мм



1 

3300 руб

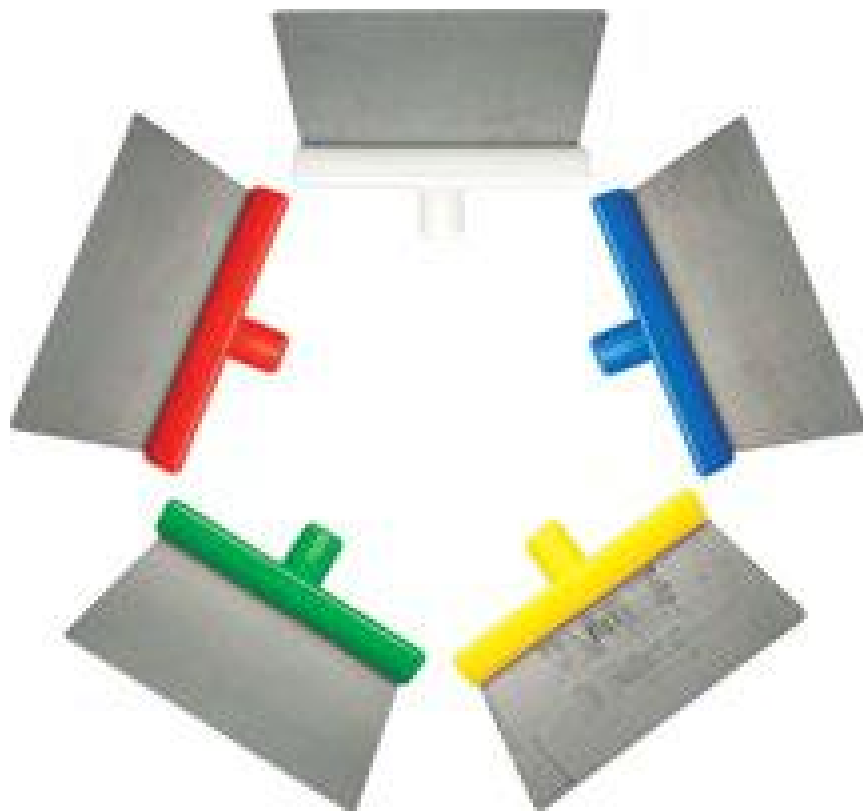

Пластиковый скребок для пола

Предназначен для очистки от пищевых остатков поверхностей и элементов оборудования и тары. Предназначен для работы с поверхностями, чувствительными к царапинам — например, пластиковым, из мягких металлов или полированной нержавеющей стали

28283

270 × 110 мм

пластик



110 мм



1

2

3

4

5

6

7

8

1785 руб



Щетка для холла

Удобно для выметания сухих частиц из под оборудования.

20157

260 × 35 мм полиэстр РВТ 0,5 мм



80 мм



1

2

3

4

5

1420 руб

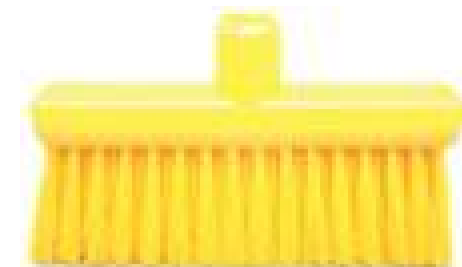

Щетка для подметания

Плоская, мягкая щетка вертикального исполнения.

24157

280 × 48 мм полиэстр РВТ 0,3 мм



70 мм



1



1155 руб

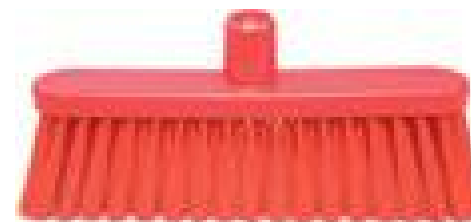

Щетка овальная для мытья стен С водоподачей, очень мягкая.

24104

265 × 90 мм

полиэстр PBT

 55 мм

1

2

3

4

5

1995 руб



Метла уличная

Отлично подходит для внешних работ.

25190

400 × 60 мм полиэстр PBT 1,0 мм



110 мм



1

2

3

4

5

6

7

8

11

12

2430 руб



Щетки для мойки внешних поверхностей труб

27250 300 x 580 мм

27260 340 x 600 мм

полиэстр PBT 0,3 мм

↕ 50 мм

↕ 100 мм

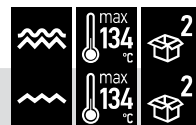

2

2

3

4

5

2900 руб

3015 руб



Щетка для чистки щелевых трапов и открытых стоков в цехах, под рукоять

27255

Ø 60 мм

150 x 390 мм полиэстр PBT 0,5 мм



6

2900 руб



Абразивные губки (ПАД)

Мойка стен, тары, кафельной плитки, оборудования.

| | | | | | | | |
|---------|--------------|----------|-------------------------|-------------------------|-----------|--|-----------|
| белый | 250 × 120 мм | полиэстр | 16,15% гидрат аллюминия | ↕ | 23 мм±10% | | |
| бежевый | | | 875 г/м ³ | 24,44% гидрат аллюминия | ↕ | | 23 мм±10% |
| красный | | | 1000 г/м ³ | 31,63% гидрат аллюминия | ↕ | | 23 мм±10% |
| синий | | | 1250 г/м ³ | 20,87% корунд | ↕ | | 23 мм±10% |
| зеленый | | | 1750 г/м ³ | 34,80% корунд | ↕ | | 23 мм±10% |
| черный | | | 1875 г/м ³ | 65,70% корунд | ↕ | | 23 мм±10% |

160 руб

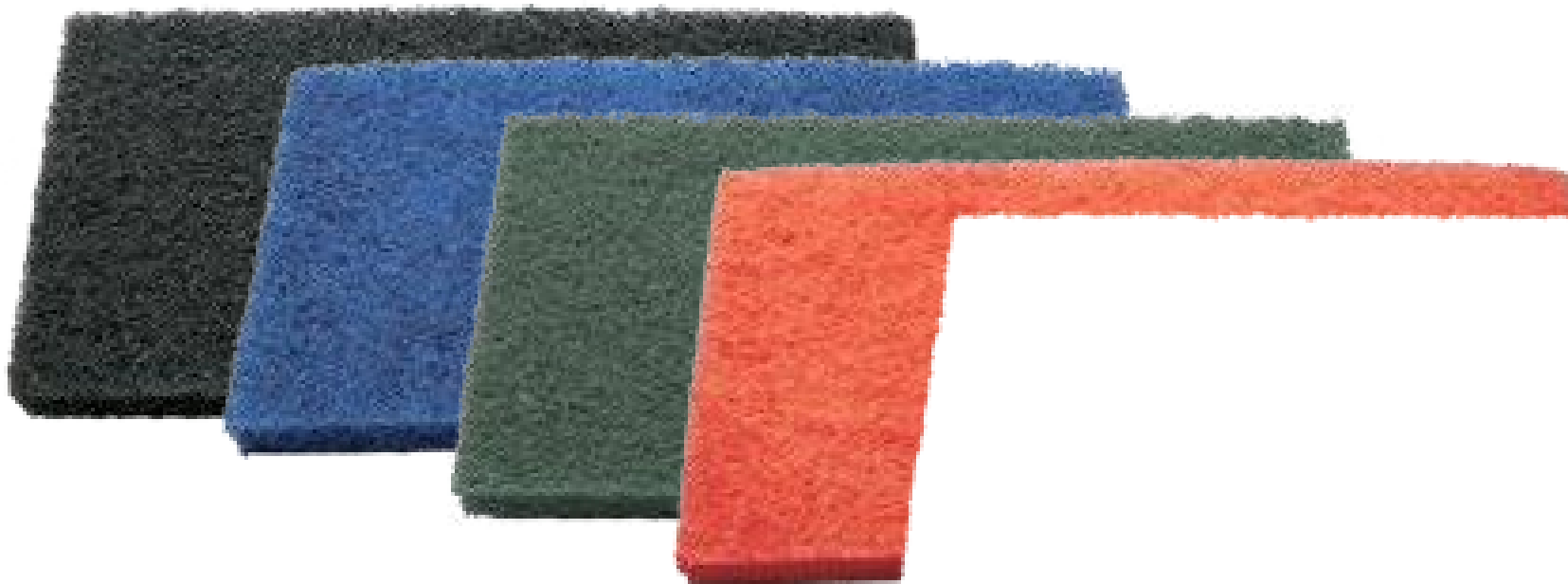

Держатель для абразивной губки (ПАДодержатель) для рукоятки

27101 230 × 100 мм   1         2125 руб



Держатель для абразивной губки (ПАДодержатель) ручной

57101 230 × 100 мм   1         1730 руб



Рукоять стекловолокно для всех типов щеток и осушителей

Прочная, жесткая, легкая. Вес 350 г.

| | | | | | |
|--------|--------------|---------------|--|---------|--|
| 169704 | | | | | |
| 169728 | | | | | |
| 169735 | | | | | |
| 169742 | | | | | |
| 169711 | | | | | |
| 169759 | | | | | |
| | 23 x 1450 мм | стекловолокно | | 900 руб | |

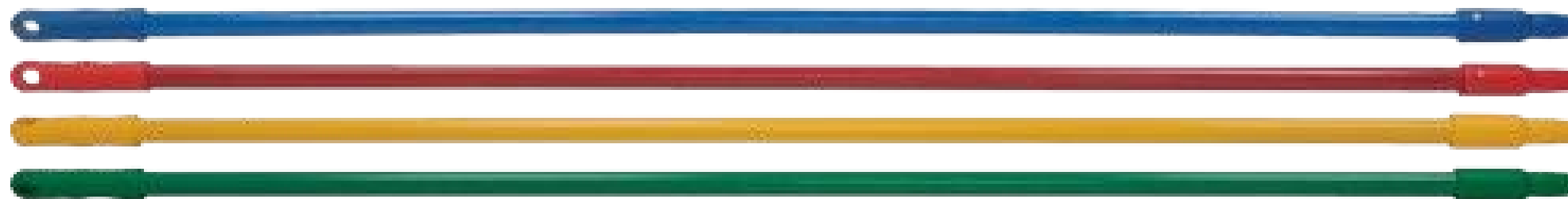

Телескопическая рукоять

29758 2500–4800 мм Ø 26 мм 1070 г фиберглас  max 134 °C  6  7295 руб



Телескопическая рукоять

29856 1750–3000 мм Ø 32 мм 1150 г полиэстр PBT и алюминий   1  3995 руб

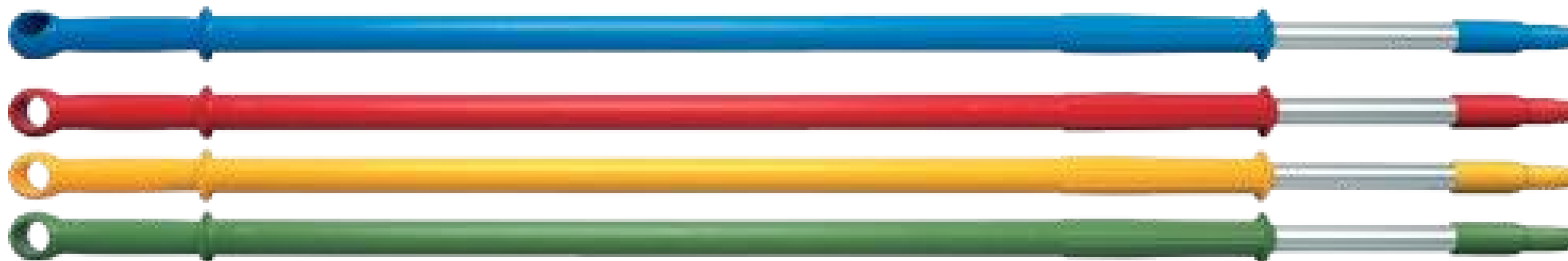

Эргономичная алюминиевая рукоять 1300 мм

Отличается повышенной прочностью.

29813 1300 мм Ø 32 мм 570 г полиэстр PBT и алюминий   1  1420 руб



Рукоять 175 мм

29901 175 мм 70 г полиэстр PBT   1  480 руб



Рукоять типа моноблок. Длина 1500 мм

Отличается повышенной прочностью.

29904 1500 мм Ø 32 мм 500 г полипропилен   1  1630 руб



Прочная ручная щетка типа «страйт» для сложных загрязнений Профессиональная ручная скребковая щётка с широким углом захвата.

15063

210 × 70 мм полиэстр PBT 0,5 мм



1

2

3

4

5

6

7

8

11

12

670 руб

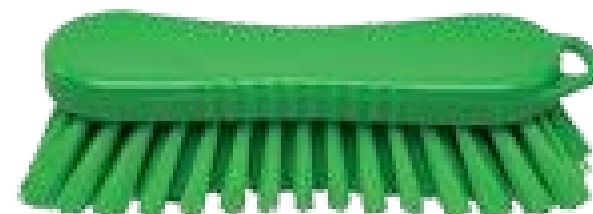
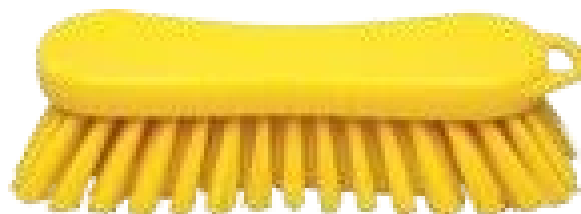

Ручная скребковая щётка с рукояткой

54454

200 × 70 × 115 мм полиэстр PBT 0,5 мм



40 мм



1

2

3

4

5

6

7

8

11

12

930 руб



Ручная скребковая щетка

15062

180 × 60 мм полиэстр PBT 0,5 мм



1

2

3

4

5

545 руб



Круглая ручная скребковая щетка

Чистка поверхностей оборудования и неглубоких емкостей. Конструкция инструмента позволяет обеспечивать сильное надавливание.

54134

Ø 125 мм

полиэстр PBT 0,3 мм ↑↓ 40 мм

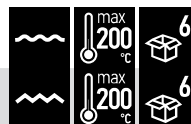

1



54154

полиэстр PBT 0,5 мм ↑↓ 40 мм

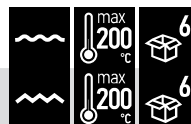

1



915 руб



Ручная скребковая щетка для мойки емкостей

10201

270 × 47 мм полиэстр PBT 0,3 мм



1



430 руб

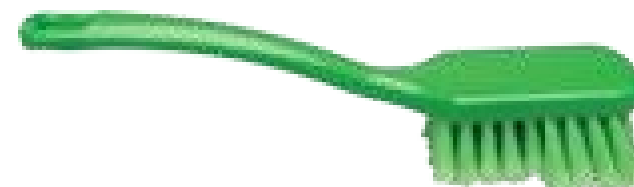
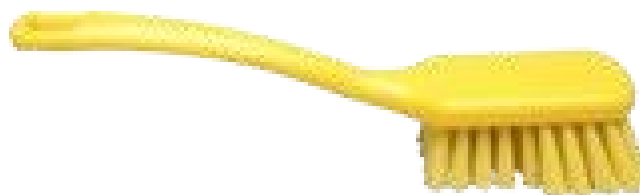

Профессиональная щетка с мощной длинной ручкой.
Подходит для мойки оборудования, тары, контейнеров, термокамер.

10213

410 × 50 мм

полиэстр PBT 0,3 мм

 40 мм





1



1005 руб

10215

410 × 50 мм

полиэстр PBT 0,5 мм

 40 мм





1



10213 -



10215 -

Щетка процессинговая (рыбная).

Подходит для мойки оборудования, конвейерных лент, труднодоступных мест.

50153

275 × 20 мм полиэстр PBT 0,3 мм



1

2

3

4

5

7

460 руб



Кондитерская ручная щетка

Подходит для мойки оборудования, тары, контейнеров, термокамер.

10233

410 × 55 мм полиэстр PBT 0,5 мм



1

2

3

4

5

1155 руб



Щетки для нанесения глазури

| | | | | | | | | |
|-------|-------|----------------------|---------|--|---|---|---|---------|
| 80125 | 30 мм | | ↕ 50 мм | | 1 | 2 | 3 | 530 руб |
| 81125 | 50 мм | полиэстр PBT 0,15 мм | ↕ 50 мм | | 1 | 2 | 3 | 590 руб |
| 82125 | 70 мм | | ↕ 50 мм | | 1 | 2 | 3 | 640 руб |



Посудная щетка полужесткая

10463

255 × 28 мм

полиэстр PBT 0,3 мм

 25 мм

1



340 руб

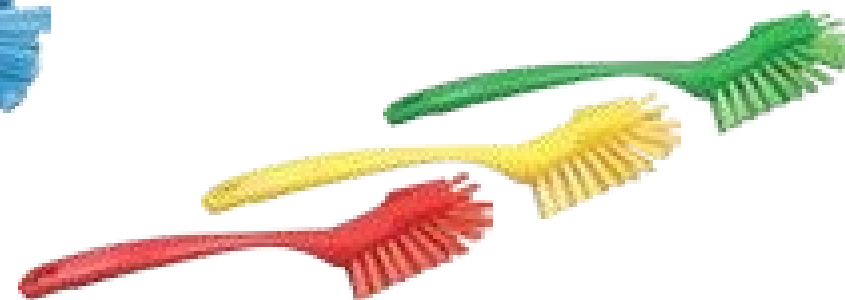

Узкая посудная ручная щётка

Узкая и удлинённая щёточка облегчит процесс мойки в труднодоступных местах.

10466

225 × 35 мм

полиэстр PBT 0,3 мм

 25 мм

1



360 руб

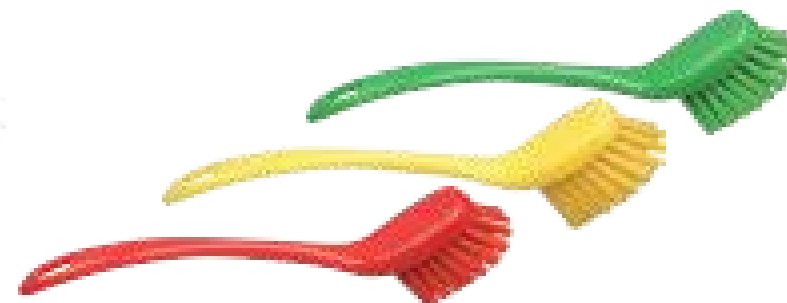

Ногтевая щетка полужесткая

15060

110 × 45 мм

полиэстр PBT 0,3 мм



16 мм



1

2

3

4

5

7

9

380 руб

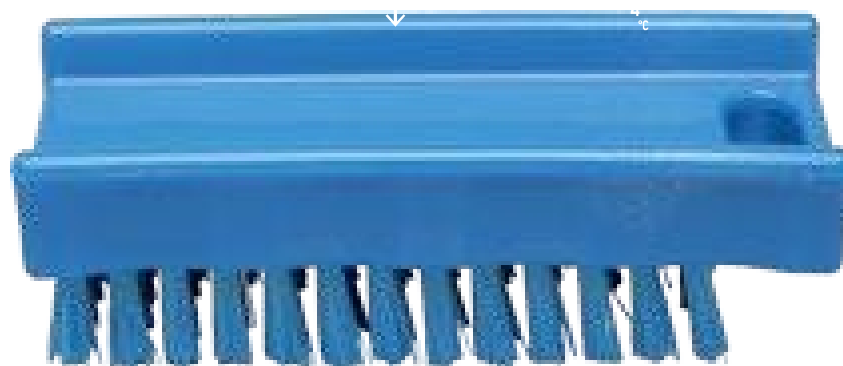

Щетка с короткой ручкой для уборки сложных загрязнений с гладких поверхностей, оборудования, станков, столов

| | | | | | | | | |
|-------|-------------|---------------------|---------|---|---|---|---|---------|
| 10546 | 275 × 70 мм | полиэстр PBT 0,3 мм | ↕ 35 мм |    | 1 |  |  | 755 руб |
| 10548 | | полиэстр PBT 0,5 мм | ↕ 35 мм |    | 1 |  |  | |



Профессиональная ручная щетка-сметка

Подходит для сметания мелких частиц со столов и оборудования. Подбирается по типу жесткости в зависимости от состава загрязнений.

| | | | | | | | | | | | | | | | | | |
|-------|-------------|---------------------|-----------|---|------------|----|---|---|---|---|---|---|---|---|---|----|---------|
| 10254 | 340 × 35 мм | полиэстр PBT 0,2 мм | ↑ ↓ 50 мм | ⚡ | max 134 °C | 10 | 1 | 2 | 3 | 4 | 5 | | | | | | 620 руб |
| 10252 | | полиэстр PBT 0,3 мм | ↑ ↓ 50 мм | ⚡ | max 134 °C | 10 | 1 | 2 | 3 | 4 | 5 | 6 | 7 | 8 | 9 | 11 | |



Узкая длинная щётка для чистки со скребком, 660 мм

С помощью этого тонкого инструмента вы сможете очистить места, недоступные другим щеткам. Щетка шириной 15 мм со скребком для удаления стойких загрязнений. Имеет гибкую, удобную тонкую ручку и специально разработанную головку с жесткими щетинками спереди, которые помогают очищать все до конца в узких местах.

Арт. 50145

660 × 15 × 70 мм

полиэстр PBT 0,5 мм

↕ 45 мм



1 2 3 4 5 11 12

1025 руб

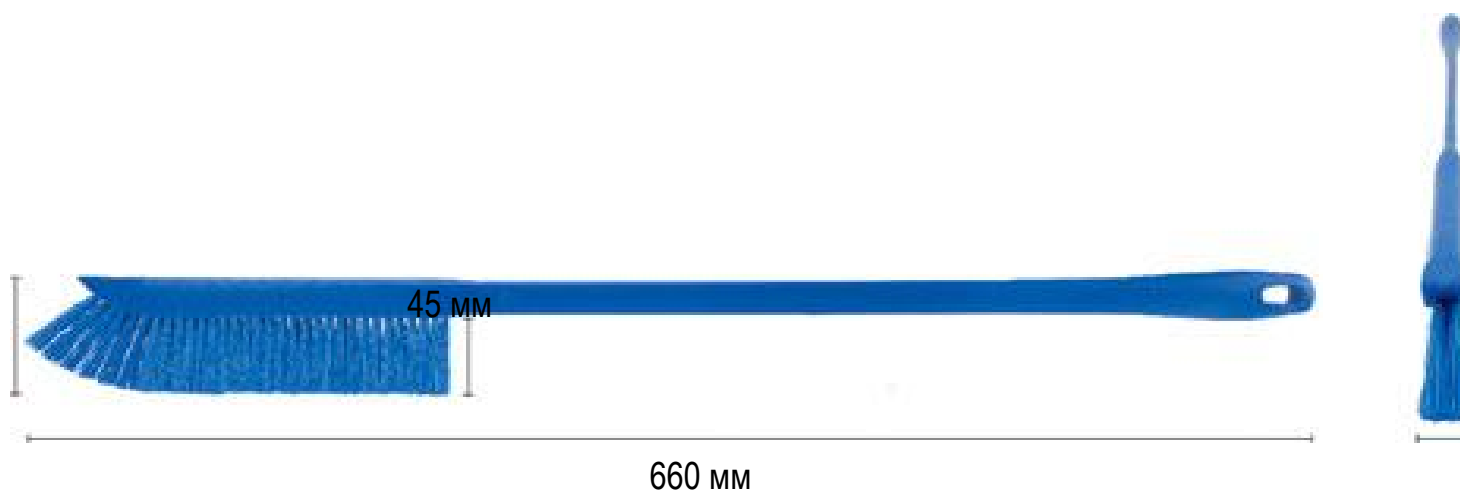

Щетка для чистки мелких деталей, 200 мм

С помощью этого специализированного инструмента вы добьетесь окончательного эффекта чистки ранее не доступных полостей. Полностью очищайте вокруг прокладок, резиновых полос и соединений машин и конвейерных лент с помощью этой компактной щетки.

50150 200 × 12 × 70 мм полиэстр PBT 0,5 мм



15 мм



1



445 руб

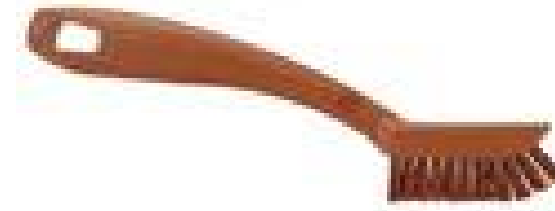

Щетки круглые для чистки труб

| | | | | | | | | | | | | |
|-------|---------------------|--------------------|---------|--|--|--|---|---|---|---|---|---------|
| 57156 | полиэстр PBT 0,3 мм | ∅ 63 x 80 x 370 мм | ↕ 20 мм | | | | 1 | 2 | 3 | 4 | 5 | 795 руб |
| 57159 | полиэстр PBT 0,5 мм | ∅ 90 x 80 x 370 мм | ↕ 35 мм | | | | 1 | 2 | 3 | 4 | 5 | 865 руб |

∅ 63 x 80 x 370 мм



∅ 90 x 80 x 370 мм



























Ерши с нержавеющей стержнем и пластиковой ручкой для мойки труб, бутылок, технологических отверстий, труднодоступных мест

| | | | | | | | | | | | | | | | |
|-------|--------------|---------------------|---------|--|---|---|---|---|---|---|---|---|----|----|---------|
| 10750 | | полиэстр PBT 0,2 мм | Ø 10 мм | | 1 | 2 | 3 | 4 | 5 | 7 | 8 | | | | 475 руб |
| 10752 | | | Ø 20 мм | | 1 | 2 | 3 | 4 | 5 | 7 | 8 | 9 | | | 510 руб |
| 10754 | 500 × 150 мм | полиэстр PBT 0,3 мм | Ø 30 мм | | 1 | 2 | 3 | 4 | 5 | 7 | 8 | 9 | 11 | 12 | 545 руб |
| 10756 | | | Ø 40 мм | | 1 | 2 | 3 | 4 | 5 | 7 | 8 | 9 | 11 | 12 | 565 руб |
| 10758 | | полиэстр PBT 0,5 мм | Ø 50 мм | | 1 | 2 | 3 | 4 | 5 | 7 | 8 | 9 | 11 | 12 | 590 руб |
| 10759 | | | Ø 60 мм | | 1 | 2 | 3 | 4 | 5 | 7 | 8 | 9 | 11 | 12 | 620 руб |
| 10745 | 300 × 140 мм | полиэстр PBT 0,2 мм | Ø 15 мм | | 1 | 2 | | | | | | | | | 565 руб |











Ерши с нержавеющей стержнем для мойки небольших трубопроводов

Резьбовые соединения и соединительные коннекторы выполнены из нержавеющей стали.

| | | | | | | | | | | | | | |
|-------|--------------|---------------------|---------|---|---|---|---|---|---|---|---|----------|---|
| 10771 | 100 × 160 мм | полиэстр PBT 0,2 мм | ∅ 12 мм |  |  |  | 1 | 2 | 3 | 4 | 5 | 1190 руб |  |
| 10772 | | полиэстр PBT 0,3 мм | ∅ 20 мм |  |  |  | 1 | 2 | 3 | 4 | 5 | 1250 руб |  |
| 10774 | | полиэстр PBT 0,3 мм | ∅ 40 мм |  |  |  | 1 | 2 | 3 | 4 | 5 | 1345 руб |  |
| 10775 | | полиэстр PBT 0,3 мм | ∅ 50 мм |  |  |  | 1 | 2 | 3 | 4 | 5 | 1365 руб |  |
| 10776 | | полиэстр PBT 0,5 мм | ∅ 60 мм |  |  |  | 1 | 2 | 3 | 4 | 5 | 1400 руб |  |
| 10778 | | полиэстр PBT 0,5 мм | ∅ 80 мм |  |  |  | 1 | 2 | 3 | 4 | 5 | 1510 руб |  |

Удлинители гибкие

| | | | | | | |
|-------|---------|--|---|---|---|----------|
| 10780 | 1500 мм | нержавеющая сталь |  |  |  | 1780 руб |
| 10781 | 3000 мм | | | | | 2255 руб |
| 10784 | 1500 мм | нейлоновый с рукояткой |  |  |  | 1395 руб |
| 10785 | | нейлоновый с коннектором для наращивания длины |  |  |  | 1395 руб |

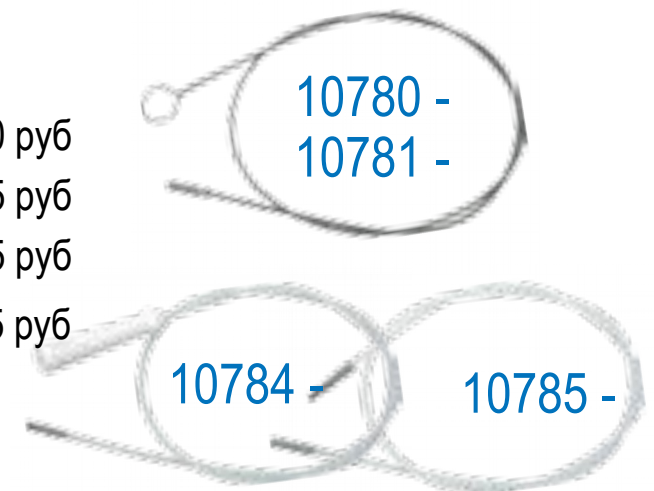

Ручной совок

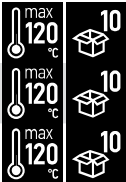
| | | | | | | | | | | | | | | | | |
|-------|--------------|--------------|----------------|---|---|---|---|---|---|---|---|---|---|----|----|---------|
| 15105 | 100 × 260 мм | полипропилен | вес max 500 г |  | 1 | 2 | 3 | 4 | 5 | 6 | 7 | 8 | 9 | 11 | 12 | 570 руб |
| 15106 | 138 × 310 мм | | вес max 750 г | | 1 | 2 | 3 | 4 | 5 | 6 | 7 | 8 | 9 | 11 | 12 | 755 руб |
| 15107 | 160 × 360 мм | | вес max 1000 г | | 1 | 2 | 3 | 4 | 5 | 6 | 7 | 8 | 9 | 11 | 12 | 865 руб |



Мерный ковш со шкалой

Обеспечивает точность, практичность и удобство. Идеально подходит для использования с жидкими и твердыми продуктами. Вместимость: 1 и 2 л.

7111 1 литр



622 руб

7110 2 литра

633 руб

Заливной кувшин с мерной шкалой, 2л

Разработан для точного измерения, простоты хранения и удобной транспортировки. Запас объема для защиты от перелива.

H-48 175 × 240 × 150 мм полипропилен 248 г



960 руб



H-48 -

Большой ручной совок

80301

300 × 310 мм

полипропилен



1



895 руб



Совок для мусора

80305

270 × 320 × 540 мм

полипропилен



1

2

3

4

5

6

7

8

9

11

12

1145 руб



Комплект для подметания



В комплект входят:

- совок под рукоять, 7 л 29802 - 915 руб

- 2 алюминиевые рукояти 800 х 25 мм

- клипса-зажим

* в цену стандартного комплекта входит стоимость щетки 24147

Рукоять, 2 шт.

Совок под рукоять
80201 - 2755 руб

Клипса-зажим 115 руб
80204 -



Дополнительно комплектуется:

- щётка с длинной щетиной – мягкая подметальная щетка – сгон для воды, 300 мм

20157 - 1420 руб 24157 - 1155 руб 28300 - 1190 руб

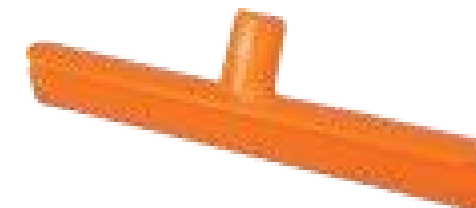
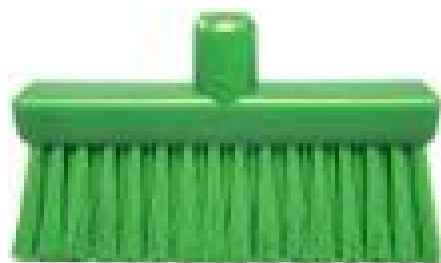

Лопата с короткой ручкой узкая

14103 270 × 340 × 1120 мм полипропилен



1 2 3 4 5 6 7 8 9 11 12

3210 руб



Лопата с короткой ручкой широкая

14104 330 × 380 × 1120 мм полипропилен



1 2 3 4 5 6

3125 руб

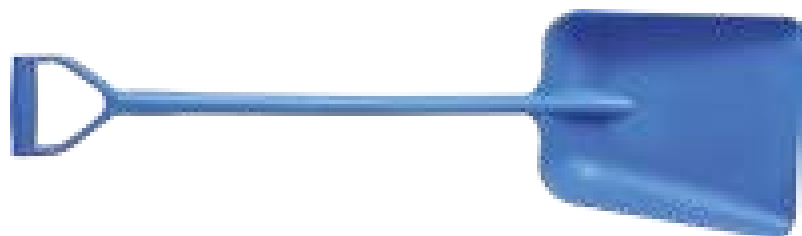

Тест на прочность



Лопата с длинной ручкой узкая

15103 270 × 340 × 1330 мм полипропилен



1 2 3 4 5 6

3450 руб



Лопата с длинной ручкой широкая

15104 330 × 380 × 1330 мм полипропилен



1 2 3 4 5 6 7

3620 руб

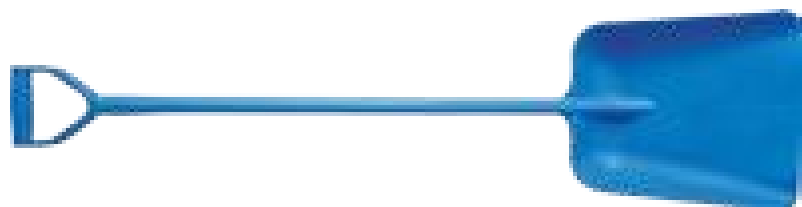

Тест на прочность



Ведро 9 л, полипропилен армированный с армированной пластиковой ручкой
 На внутренней поверхности нанесены мерные шкалы в литрах и галлонах.

80102 полипропилен   1  1475 руб



Крышка на ведро 9 л, полипропилен

Объемный рисунок на крышке позволяет складировать закрытые вёдра одно на другое.

80112 полипропилен   1  485 руб



Ведро 15 л, полипропилен армированный с армированной пластиковой ручкой

На внутренней поверхности нанесены мерные шкалы в литрах и галлонах

80101 полипропилен  1  1865 руб



Крышка на ведро 15 л, полипропилен

80111 полипропилен  1  775 руб



Ведро 6 л, полипропилен

Прочное универсальное многофункциональное ведро с мерной шкалой. Может использоваться для любых целей. Также отлично подходит для клининговых тележек.

91027 полипропилен 260 × 190 × 215 мм 353 г



1040 руб



Весло мешалка без отверстий

Монолитой инструмент из высокотвердого полипропилена.
Рабочая температура 100°C, температура стерилизации — 120°C.



PHB approved

15110

1135 мм Ø 32 мм

полипропилен



3805 руб

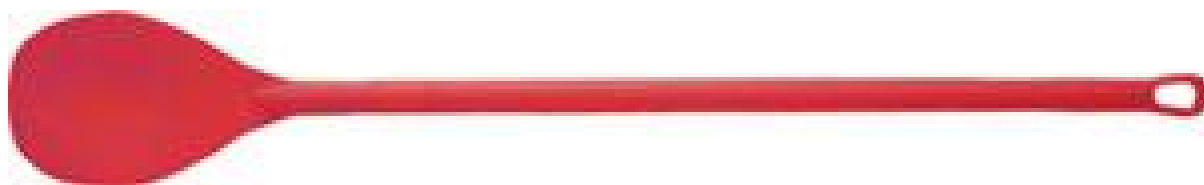

Весло мешалка с отверстиями

Монолитой инструмент из высокотвердого полипропилена. Идеально для перемешивания вязких жидкостей. Рабочая температура 100°C, температура стерилизации — 120°C.



PHB approved

15111

1135 мм Ø 32 мм

полипропилен



3805 руб

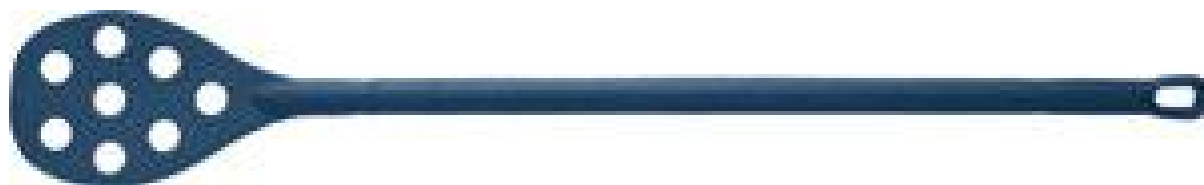

Весло мешалка с рукояткой из нержавеющей стали

Монолитой инструмент из высокотвердого полипропилена вставлен в рукоятку из нержавеющей стали

H106

125 × 290 × 1760 мм

полипропилен, нержавеющая сталь



4105 руб



Скребок лопатка жесткий под рукоять

28290

112 × 235 мм

полипропилен

110 г



1

2

3

4

5

6

7

8

11

12

865 руб

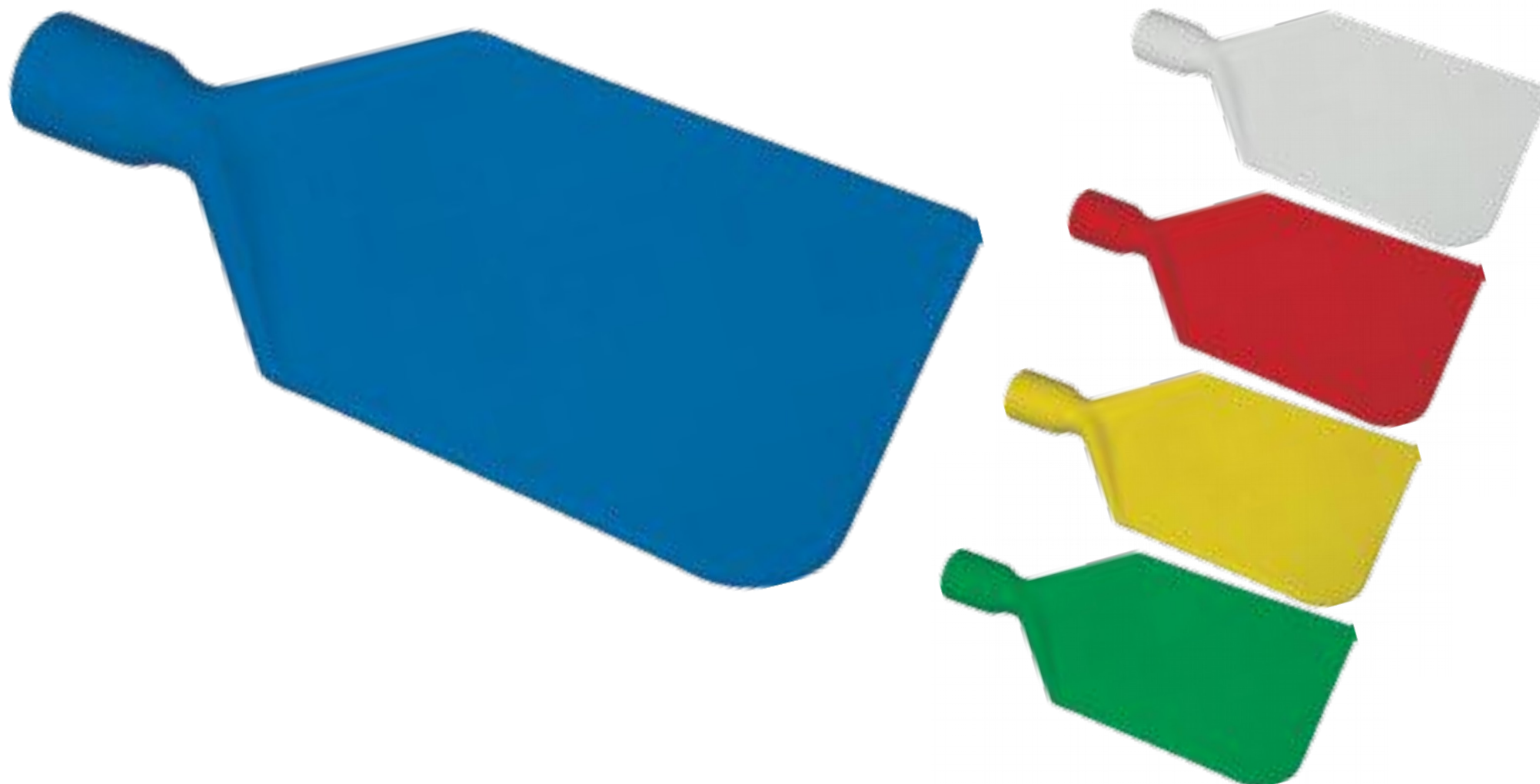

Скребок эргономичный

Преимущество: 3 рабочие грани.

81900

200 × 125 мм

полипропилен



1



655 руб



Скребок для теста с отверстием, прямоугольный

81910

146 × 98 мм

полипропилен



1

2

3

4

5

6

7

8

115 руб

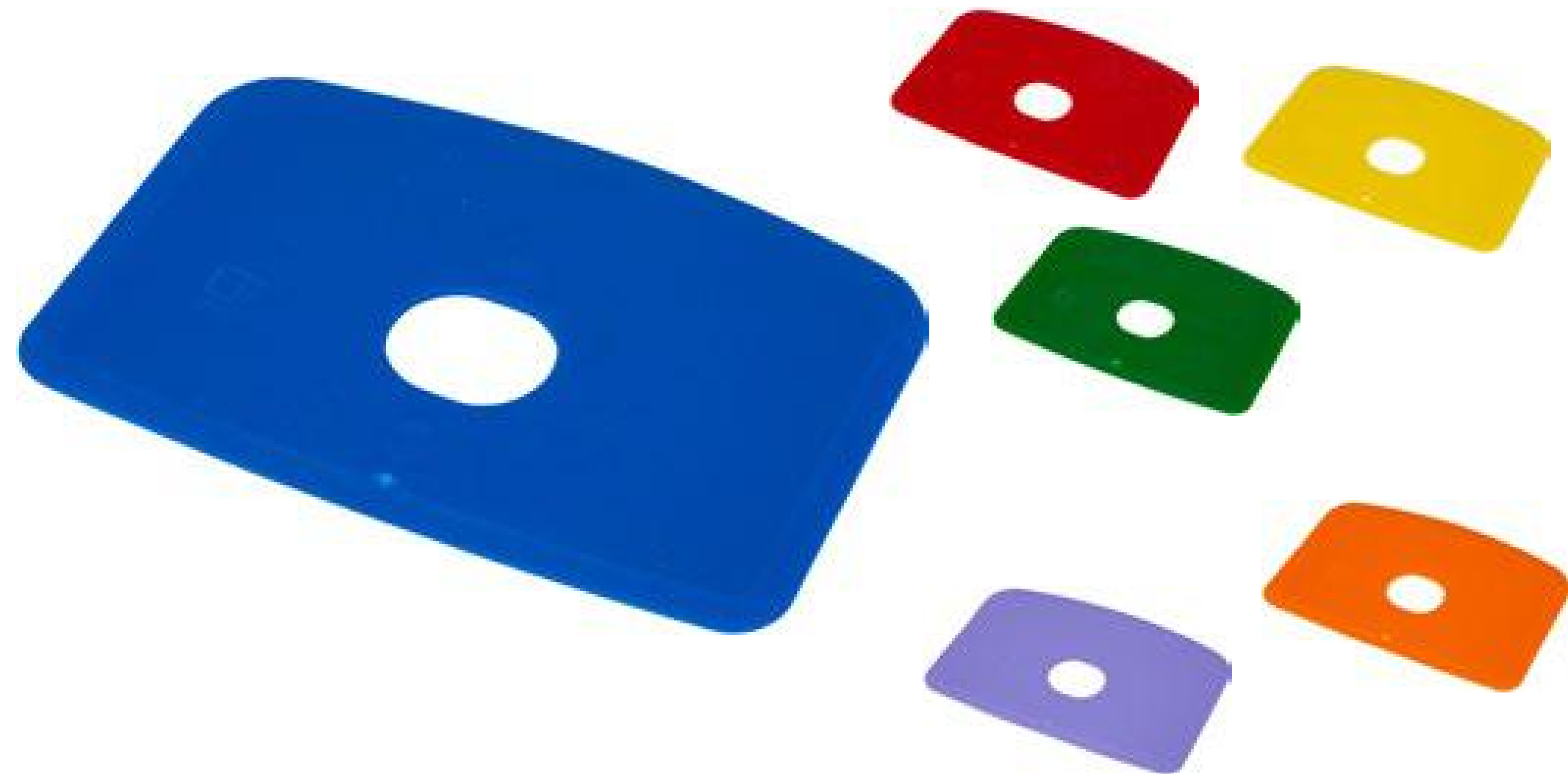

Скребок для теста с отверстием, закругленный

81915

160 × 125 мм

полипропилен



1



115 руб

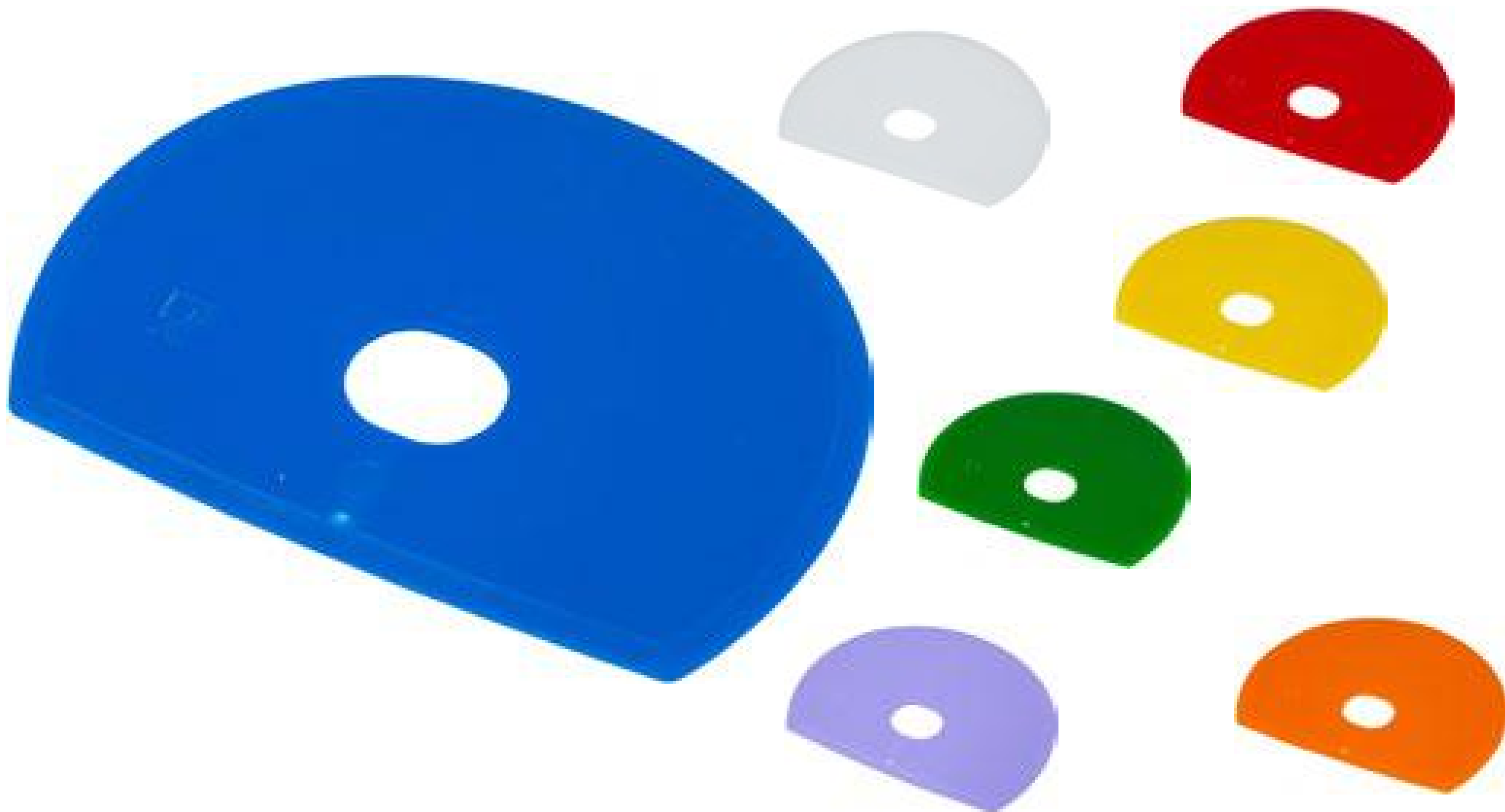

Скребок для удаления засохшей грязи, пластмассовый

Удаляет прилипшую грязь, не царапает покрытия из нержавеющей стали.

| | | | | | | | | | | | | | | | |
|-------|--------------|--------------|---|---|---|---|---|---|---|---|---|---|----|----|---------|
| 82904 | 75 × 250 мм | полипропилен |  | 1 | 2 | 3 | 4 | 5 | 6 | 7 | 8 | 9 | 11 | 12 | 355 руб |
| 15109 | 110 × 250 мм | | | 1 | 2 | 3 | 4 | 5 | 6 | 7 | 8 | 9 | 11 | 12 | 390 руб |



Скребок с рабочей пластиной из нержавеющей стали

Удаляет прилипшую грязь со стен, полов, грилей, сковородок.

88040 40 × 240 мм

88080 80 × 240 мм

88100 120 × 240 мм

полипропилен,
нержавеющая сталь

толщина лезвия
1 мм



1



1

1

790 руб

860 руб

950 руб



Щетки круглые для чистки труб с алюминиевой рукоятью

Щетка

| | | | | | | | | | | | | |
|-------|------------------------------|---------|---|------------|---|---|---|---|---|---|---|----------|
| 27132 | полиэстр PBT 0,3 мм Ø 80 мм | ↕ 18 мм | ⊡ | max 134 °C | 6 | 1 | 2 | 3 | 4 | 5 | 6 | 1210 руб |
| 27153 | полиэстр PBT 0,5 мм Ø 120 мм | ↕ 38 мм | ⊡ | max 134 °C | 6 | 1 | 2 | 3 | 4 | 5 | 6 | 1405 руб |

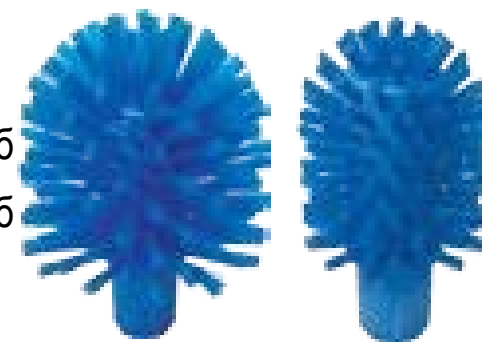

Рукоять

| | | | | | | | | | | | | | | | | |
|-------|----------------|----------|------------|---|---|---|---|---|---|---|---|---|---|----|----|---------|
| 29802 | 800 мм Ø 25 мм | алюминий | max 120 °C | 6 | 1 | 2 | 3 | 4 | 5 | 6 | 7 | 8 | 9 | 11 | 12 | 915 руб |
|-------|----------------|----------|------------|---|---|---|---|---|---|---|---|---|---|----|----|---------|



Щетка для чистки ножей в ломтерезках, измельчителях с защитой для руки

| | | | | | | | | | | | |
|-------|---------------------|---------|---|------------|---|---|---|---|---|---|----------|
| 50155 | полиэстр PBT 0,5 мм | ↕ 30 мм | ⊡ | max 200 °C | 6 | 1 | 2 | 3 | 4 | 5 | 1170 руб |
|-------|---------------------|---------|---|------------|---|---|---|---|---|---|----------|

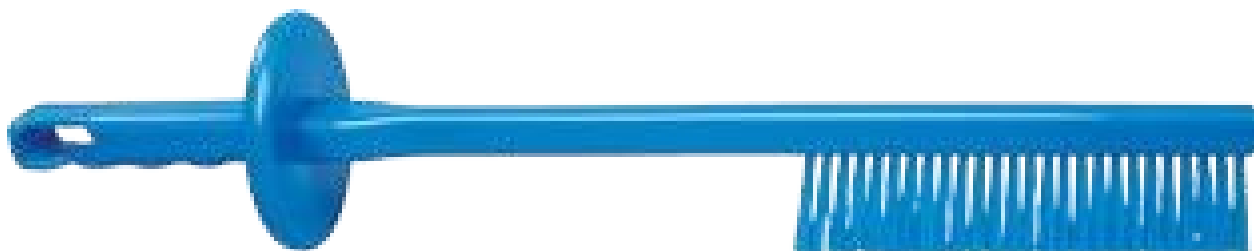

A dynamic splash of water in various shades of blue against a white background, creating a sense of movement and freshness. The water droplets and splashes are scattered across the frame, with a central circular area containing text.

ИНВЕНТАРЬ с водоподачей

65 Размывочный пистолет типа Динго

Арт 0411 25 бар при t°C воды 95 латунь  1  7565 руб

Размывочный пистолет RB 65. 60 л/мин;
24 бар; 90град; вход 1/2"г.т 7500 руб

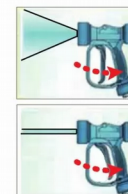

Размывочный пистолет RB 65. 60 л/мин;
24 бар; 90град; вход 1/2"г.т с поворотным фитингом.

7800 руб

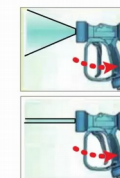

Размывочный пистолет RB 35. 50 л/мин; 12 бар;
50градусов; вход 1/2"г с поворотным фитингом



Кран для пены, BPS вход 1/2 г. выход 1/2 г. 24 бар

9000 руб



Ниппель с резьбой 1/2"–3/4" шланг-пистолет

5370

80 г

хромированная латунь



760 руб

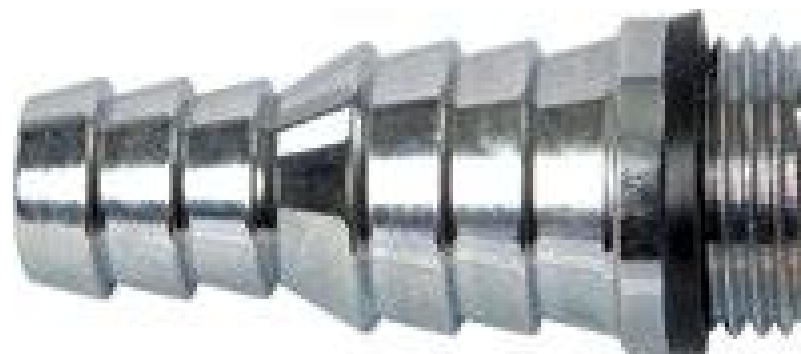

Ниппель с резьбой для пистолета 1/2"

5372

60 г

хромированная латунь



720 руб



Ниппель с резьбой для пистолета 3/4"

5373

60 г

хромированная латунь



720 руб

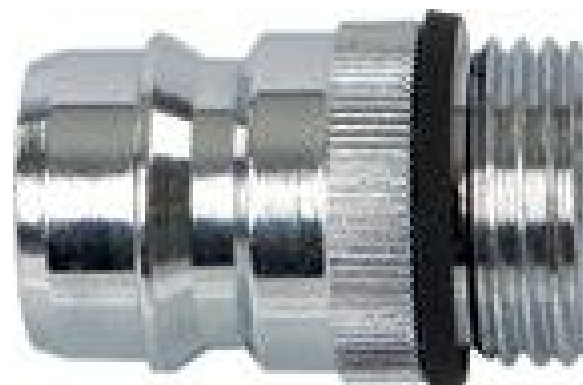

Быстросъёмное соединение пистолет/ёлочка 1/2"

5350

100 г

хромированная латунь



1535 руб



Быстросъёмное соединение пистолет/ёлочка 1/2", с функцией «Аквастоп»

5353

150 г

хромированная латунь



3525 руб



Коннектор для увеличения длины шланга 1/2"

5365

80 г

хромированная латунь



1155 руб



Быстросъёмное соединение пистолет/ёлочка 3/4"

5351

100 г

хромированная латунь



1665 руб



Быстросъёмное соединение пистолет/ёлочка 3/4", с функцией «Аквастоп»

5354

150 г

хромированная латунь



3525 руб



Быстроразъёмное соединение подходит для большинства водопроводных кранов 1/2"–3/4" – M22x1

Ниппель 5361 предназначен для навинчивания на водопроводный кран (как на фото), а затем для подключения к муфте. Подходит к 3-м различным размерам водозаборных кранов.

5361

100 г

хромированная латунь



1665 руб



69 Удлинитель 75мм, вход ARS 178, выход форсунка, нержавеющая сталь, цвет белый для пены 50200

5 200 руб



Удлинитель 75мм, вход ARS 178, выход форсунка, нержавеющая сталь, цвет синий форсунка 2540 для смыва

3 550 руб



Удлинитель 200мм, вход ARS 178, выход 1/2 г. синяя пластиковая защита форсунки, (нержавеющая сталь) без форсунки

6 280 руб



Удлинитель с синей термозащитой S3 800 мм; вход 1/4"ш; выход 1/4"г под форсунку

5 580 руб



Удлинитель для RB 65/35, 400 мм; 24 бар; вход 1/2"ш; выход 1/2"г

6 100 руб



Удлинитель для RB 65, 800 мм; 24 бар; вход 1/2"ш; выход 1/2"г

9 300 руб

Осушитель для сбора конденсата

28420

420 мм

силикон монолитный



1

2

3

4

5

6

7

8

11

12

2255 руб



Бутылочка для сбора конденсата, 1 л

0427

1000 мл

100 г

пластик



1230 руб



Щетка с короткой ручкой, ниппель 1/2"

52154

300 × 75 мм

полиэстр PBT 0,5 мм

↑↓ 35 мм



1

2

3

4

5

1315 руб



Телескопическая рукоять, ниппель 1/2"

29775-N 1600–5300 мм Ø 34 мм

29779-N 1900–9500 мм Ø 46 мм

полиэстр PBT



Телескопическая рукоять, ниппель 1/2"

29826 1750–3000 мм Ø 32 мм

полиэстр PBT



1



4975 руб

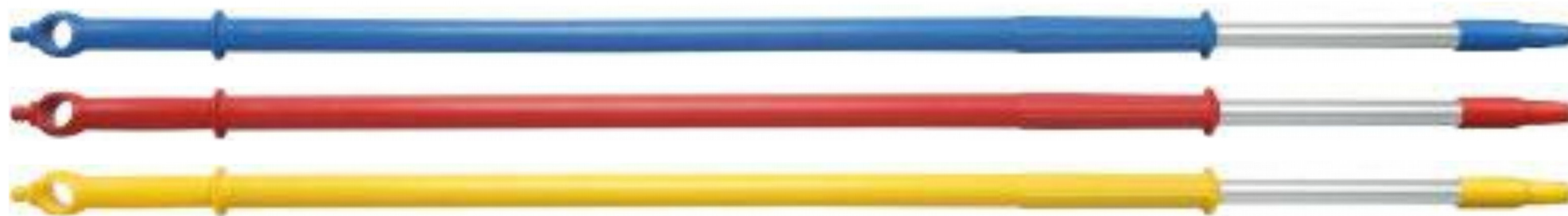

АКСЕССУАРЫ



Держатель для инвентаря

Упаковка не включает монтажные винты.

610-х*

Ø 20–30 мм



290 руб

* х — номер цвета по таблице

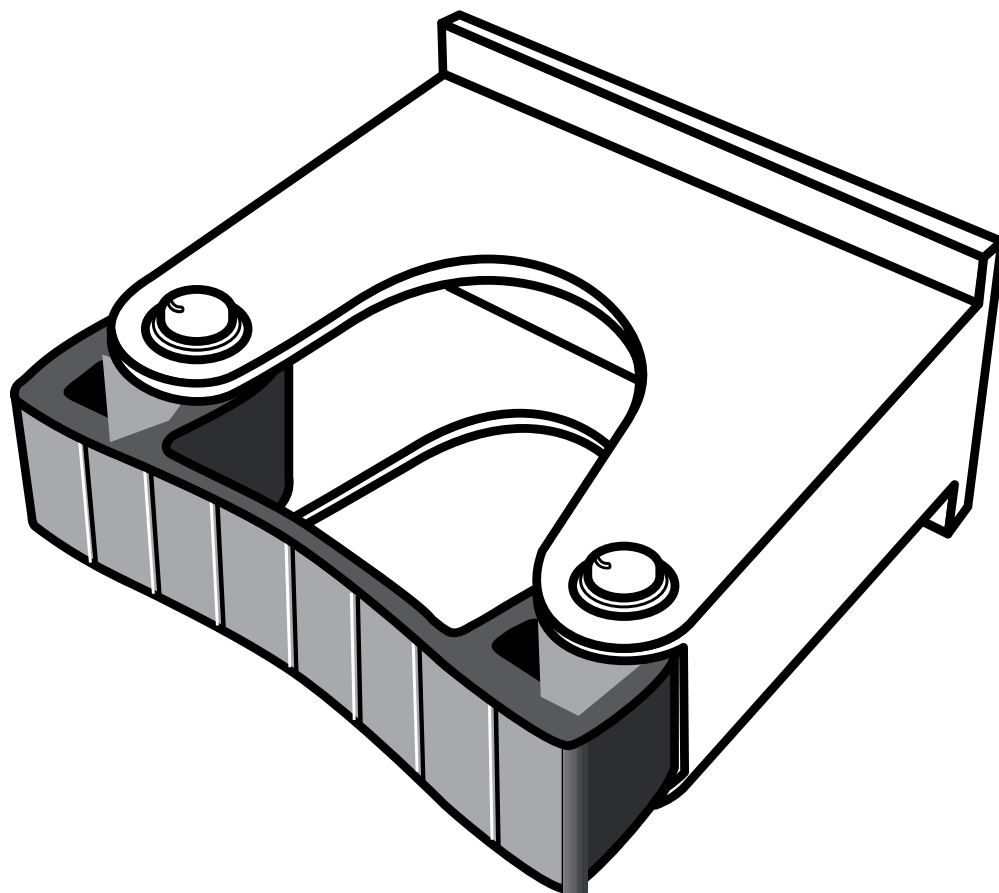

Держатель для инвентаря

Комплект из 2-х держателей для рукоятки $d=20-30$ мм. Монтажные винты в комплект включены.

512

Ø 20–30 мм





1

730 руб



Рейлинги для держателей

Алюминиевый рейлинг. Монтажные винты включены в комплект.

| | | | | | | | | | | | |
|----------|--------|---|---|---|---|---|---|---|---|---|----------|
| 3-000-х* | 350 мм |  | 0 | 1 | 2 | 3 | 5 | 6 | 7 | 9 | |
| 550-х* | 500 мм |  | 0 | 1 | 2 | 3 | 5 | 6 | 7 | 9 | 935 руб |
| 551-х* | 900 мм |  | 0 | 1 | 2 | 3 | 5 | 6 | 7 | 9 | 1330 руб |

* х — номер цвета по таблице

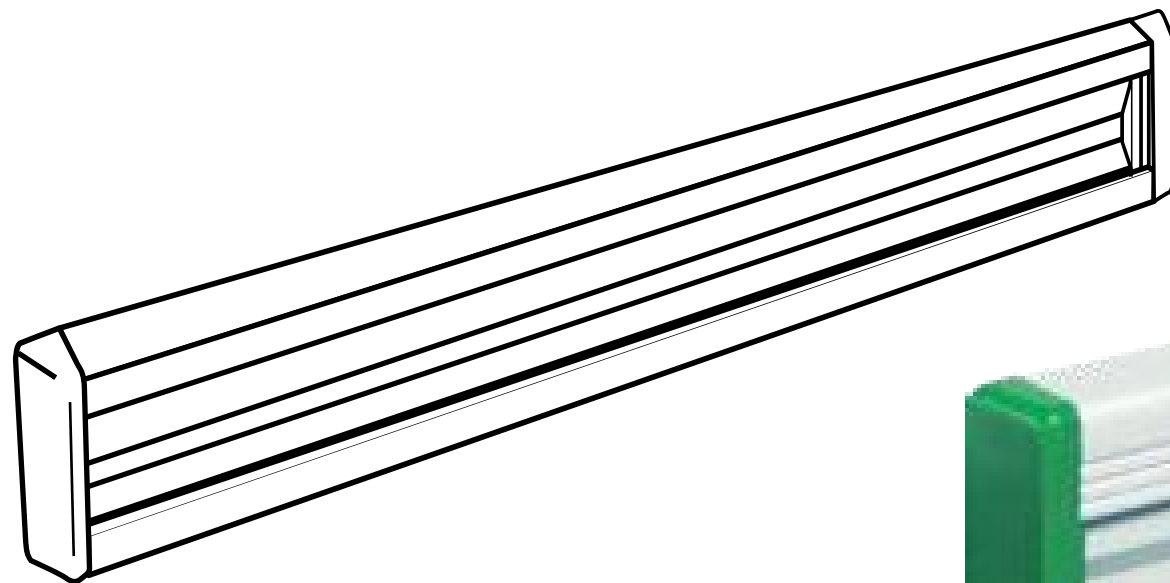

Настенная система креплений инвентаря: алюминий + полипропилен

Зажимы для рукояти d=25–35 мм + рейлинг. Монтажные винты включены в комплект.

555-30 500 мм + (3 × 00510)  0 1 2 3 5 6 7 9 1465 руб

556-50 900 мм + (5 × 00510)  0 1 2 3 5 6 7 9 2785 руб

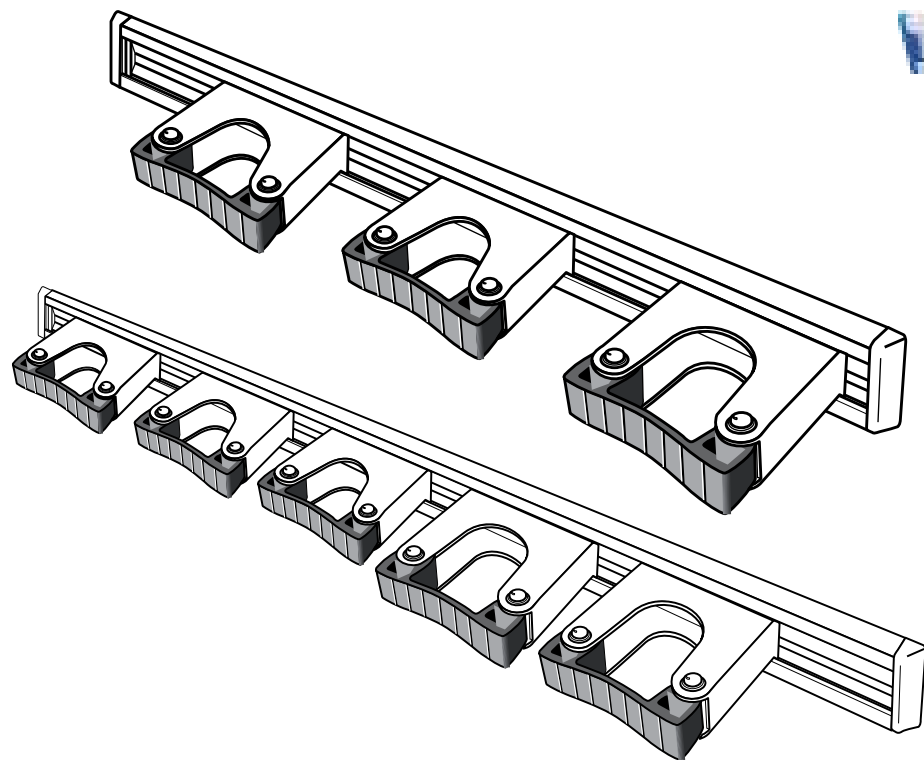

Крючки для инвентаря

Вставляются в алюминиевый рейлинг.

| | | | | | | | | | | | |
|-----|------------------|---|---|---|---|---|---|---|---|---|---------|
| 586 | 5 шт. в упаковке |  | 0 | 1 | 2 | 3 | 5 | 6 | 7 | 9 | 740 руб |
| 587 | 3 шт. в упаковке |  | 0 | 1 | 2 | 3 | 5 | 6 | 7 | 9 | 500 руб |

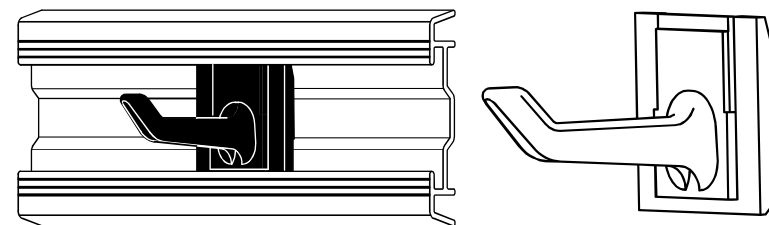

Устройство дозирующее локтевое настенное

Комплектуется съемной химстойкой пластиковой бутылкой зеленого цвета емкостью 1 л.

Нет зависимости от картриджного мыла.

От 1000 руб, в зависимости от модификации

| | |
|-------------------------------|-----------------------------|
| Привод устройства | – локтевой |
| Режим работы | – многократный, циклический |
| Максимальное усилие на рычаге | – не более 35 Н (3,5 кг) |
| Масса устройства | – не более 0,6 кг |
| Габаритные размеры | – 320 × 240 × 100 мм |



Ручной пенгенератор IK FOAM 1,5 л

Для создания сухой и стойкой пены трех видов (сухая (густая), средней плотности, жидкая).

Разработан для получения сухой и длительно сохраняющейся пены. Предназначен для использования с поверхностно-активными веществами. IK FOAM обеспечивает получение плотной и стойкой пены, которая может использоваться для профессионального и бытового клининга, чистки ковровых покрытий, для профессиональной дезинфекции, клининга пищевого (готовочных плит) и молочного оборудования, упаковочных линий, автотехцентров, автомобильных моек, систем кондиционирования, лакокрасочных покрытий, витрин и остекленных поверхностей.

Технические характеристики:

- Общая емкость: 1,5 л
- Полезная емкость: 0,75 л
- Масса нетто: 0,46 кг
- Масса брутто: 0,6 кг
- Создан для работы с кислотными и щелочных пенами (сухой, средней, жидкой консистенции)
- Детали стойки к агрессивным химическим веществам
- Предохранительный клапан для сброса давления в 3 бара.
- Эргономичная конструкция
- Прочный прозрачный бачок с индикатором уровня
- Защитная втулка для клапанной камеры
- Удобная и простая сборка и разборка без применения инструментов для выполнения чистки и обслуживания
- Специальная веерная форсунка для получения равномерного слоя пены
- Форсунки для образования 3-х видов пены поставляются в комплекте

Таблица химической активности

| | | | | | | | | |
|---------|------------------------------------|---|----------------------------|--------------------|---|--------------------------------------|--------------------------------|---|
| Кислоты | Уксусная кислота (макс 20%) | ± | Алифатические углеводороды | Декан | ± | Масла и нефтепродукты | Минеральное/растительное масло | ± |
| | Соляная кислота (макс. 30%) | + | | Гептан | ± | | Дизельное топливо | ± |
| | Фторсодородная кислота (макс. 20%) | ± | | Гексан | ± | | Бензин | ± |
| | Фосфорная кислота | + | | Пентан | ± | | Керосин | ± |
| | Азотная кислота (макс. 20%) | + | | Лимонен | ± | | Ацетон | - |
| | Серная кислота (макс. 30%) | + | | Нафталин | ± | | Нашатырный спирт | ± |
| Спирты | Прочие кислоты | + | Щелочи и кетоны | Толуол (макс. 40%) | ± | Гидроксид натрия (каустическая сода) | ± | |
| | Бутанол | ± | | Ксилол | ± | Гидроксид калия (едкое кали) | - | |
| | Этанол | ± | | | | Гипохлорит натрия | ± | |
| | Метанол | ± | | | | | | |
| | Прочие спирты | ± | | | | | | |

+ Оптимально ± Ограниченно - Непригодно



[ссылка на видео](#)



Одноразовые нитриловые неопудренные перчатки
CONNECT BLUE NITRILE

3,95 руб/пара в пачке 50 пар



Латексные, нестерильные, особо прочные перчатки HIGH RISK
MANUAL HR419

30 руб/пара в пачке 25 пар



Нитриловые, повышенной прочности для работ в условиях
воздействия химически агрессивных сред
MANUAL RN709

19 руб/пара в пачке 50 пар



CONNECT HIGH RISK Перчатки из натурального латекса
нестерильные, устойчивые к механическим повреждениям, с высоким
уровнем защиты от воздействия химически агрессивных сред

17 руб/пара в пачке 25 пар



Нитриловые, повышенной прочности для работ в условиях воздействия
химически агрессивных сред с удлиненной манжетой
MANUAL XN809

33 руб/пара в пачке 25 пар



Размерный ряд: S (6/7); M (7/8); L (8/9); XL (9/10)

Но Ре Са

ПРОФЕССИОНАЛЬНЫЙ ИНВЕНТАРЬ



Ведро с отжимом 15 л

Лёгкое, удобное, эргономичное. Насухо и без усилий отжимает резьбовой МОП из микрофибры. Удобно переносить.

Не занимает места. Для правильной работы отжима рекомендуем набирать половину ведра водой и моющим средством.

Минимальная партия поставки отжимов – 10 шт.

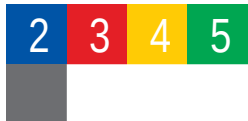
| | | | | | | | |
|-------|-----------------|--------------------|-------|--------------|---|---|----------|
| 09050 | ведро с отжимом | 440 × 280 × 280 мм | 475 г | полипропилен |  |  | 740 руб |
| 09046 | отжим | 210 × 270 × 160 мм | 146 г | | | | 1900 руб |



МОП резьбовой микрофибра, 170 г

Удивительно технологичный и удобный МОП созданный для наиболее качественной уборки помещений. Наличие цветового кодирования поддерживает стандарты НАССР на предприятии. Высокое качество осушения и долговечность. Состоит из полосок микрофибры. Выдерживает более 100 стирок при температурах 40°C. Большим преимуществом этого МОПа является его совместимость с рукоятями основной гигиенической серии. При необходимости в вашем распоряжении полностью цветной клининговый инструмент.

08011

170 г

микрофибра



515 руб



Рукоять

06017

1400 мм

246 г

анодированный алюминий



2 3 4 5

495 руб



Зажим для МОПа «Кентукки»

08014

полипропилен



2

3

4

5

555 руб



МОП «Кентукки», 230 г

Один из лучших в мире МОПов созданных для наиболее качественной уборки помещений. Наличие цветового кодирования поддерживает стандарты НАССР на предприятии. Высокое качество осушения и долговечность.

Состоит из полосок микрофибры. Выдерживает более 100 стирок при температурах не выше 60°C.

08081

230 г

микрофибра



1125 руб



Губка-ПАД Evo

Губка-ПАД EVO одна из последних высокотехнологичных разработок испанской компании. По своим технологическим свойствам способна удовлетворить самых требовательных профессионалов. Внутри содержатся полиуретановые шары, умножающие мощность воздействия на обрабатываемую поверхность без увеличения сил человека. Прочная нейлоновая сетка отлично оттирает грязь без абразива и ничего не царапает. Губка устойчива к забиванию грязью и легко выполаскивается. В результате EVO многократно заменяет любые губки и абразивные ПАДы. В упаковке 4 губки.

Рекомендована для использования на пищевом производстве.

Информация для автоклава: атмосферное давление 1, температура 120°C.

07063

135 × 90 мм 12 г



2

3

4

5

710 руб

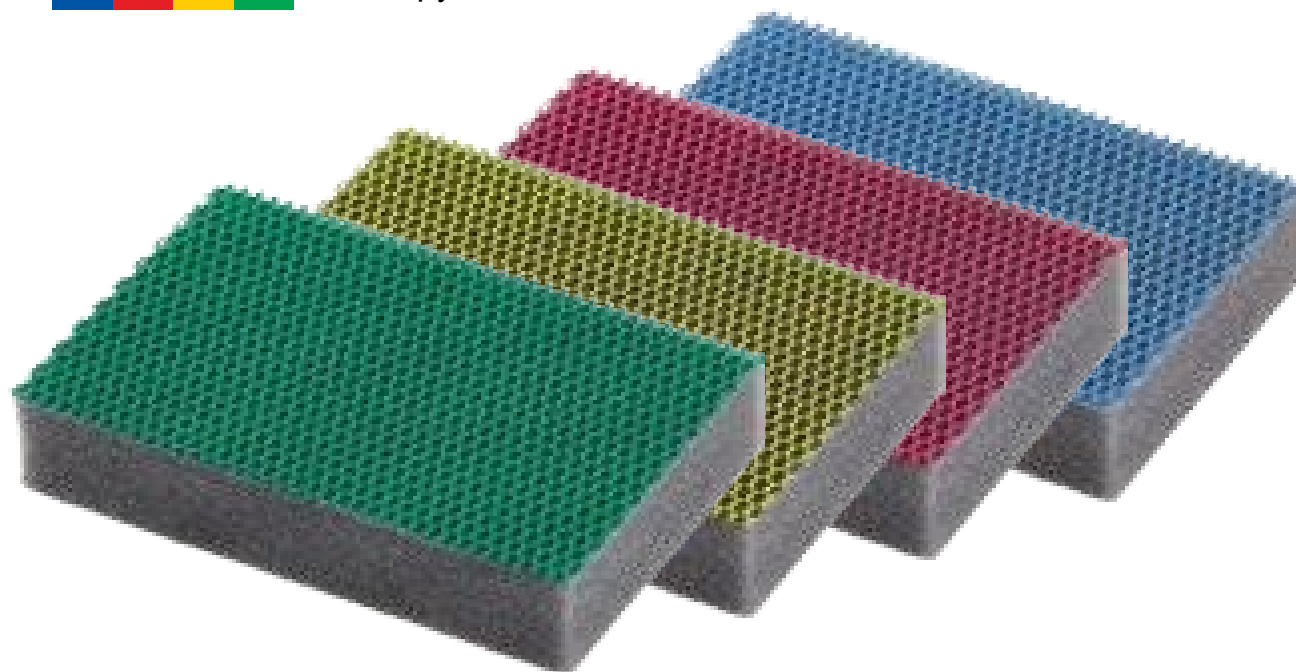

Салфетки Microplus

При уборке ткань не оставляет следов. Идеально подходит для пищевой промышленности.
Высший стандарт протирочного материала. Плотность 130 г/м

Преимущества:

- Полное поглощение жидкостей.
- Высокая очищающая способность.
- Ткань выдерживает более 100 циклов стирки без изменения физических свойств.
- Экологически чистый продукт.
- Не допускает пылеобразования и выпадения ворсинок до конца срока использования.
- При стирке не использовать кондиционер для белья.

07015

5 шт.

400 × 400 мм

микрофибра



1310 руб



Салфетки в рулоне

Нетканая уборочная салфетка для общих задач плотностью 70 г/м². Отлично собирает грязь и хорошо её отдаёт при выполаскивании. С перфорацией для удобства отрыва. Рекомендована для использования на пищевом производстве.

07129

500 шт.

330 × 330 мм

микрофибра



2

10 005 руб



Комплект совок со щёткой на длинных ручках

09020

пластик



2 3 4 5

1470 руб





ООО «СпецПромГигиена»

Сайт: www.спецпромгигена.рф

E-mail: infospg@ya.ru

Тел. +7 913 920-78-64

Контактное лицо: Тур Оксана Валерьевна